

## NL BELANGRIJKE VEILIGHEIDSVOORSCHRIFTEN

- De voeding van uw toestel moet voldoen aan de initieel voorziene oorspronkelijke eigenschappen.
- Dempel uw toestel niet onder in water. Is enkel bestand tegen waterspatten.
- Plaats geen brandbaar voorwerp, een explosieve stof of een gevaarlijk voorwerp in de buurt van uw toestel.
- Gebruik enkel de meegeleverde accessoires en connectoren. Het gebruik van elk ander type accessoire dat hiervoor niet bestemd is, zou uw toestel op onherstelbare wijze kunnen beschadigen.
- Gebruik en bewaar uw toestel uitsluitend in omgevingen waar de temperatuur tussen -10°C en 40°C ligt.
- Demonteer uw toestel niet en probeer niet het zelf te repareren.
- Dit toestel werd niet ontworpen om te worden gebruikt door personen (onder wie kinderen) met beperkte fysieke, zintuiglijke of mentale capaciteiten, of door personen die er geen ervaring of kennis van hebben, behalve indien ze, door tussenkomst van een persoon die instaat voor hun veiligheid het toezicht of voorafgaandelijke instructies over het gebruik van het toestel gekregen hebben.
- Buiten het bereik van kinderen bewaren.
- Laat het opladen niet zonder toezicht gebeuren. In geval van kortsluiting of mechanische beschadiging van de interne lithiumbatterij bestaat er oververhittings- en brandgevaar.
- Gebruik geen beschadigd toestel.
- Om elk risico op elektrocutie te vermijden ontkoppel u uw toestel van de hoofdvoeding en van elk ander toestel alvorens het te reinigen of wanneer u het niet langer gebruikt.
- De garantie geldt niet in geval van een verkeerd gebruik.
- De fabrikant wijst elke verantwoordelijkheid af in geval van materiële schade of (fysieke of morele) schade te wijten aan een verkeerd gebruik en/of het niet naleven van de veiligheidsvoorschriften.
- Voor INPLUGBARE UITRUSTING moet het stopcontact naast de uitrusting worden geplaatst en gemakkelijk toegankelijk zijn.

	<b>Gelijkstroom</b> Om aan te geven op de typeplaat dat de uitrusting enkel geschikt is voor gelijkstroom; om relevante terminals te identificeren.
	<b>WEEE Richtlijn</b> Deze marking geeft aan dat dit product niet met ander huishoudelijk afval in de EUT mag worden geloosd om mogelijke schade aan het milieu of de gezondheid van de mensen door het ongecontroleerde afvallozen te vermijden. Recycle het op een verantwoorde manier om het duurzame hergebruik van grondstoffen te promoten. Breng uw gebruikte toestel terug. Maak gebruik van het terugkeer- en inzamelsysteem of neem contact op met de verdelers waar u het product aankocht. Hij kan dit product aannemen voor een milieuvriendelijke recycling.
	<b>CE-merkteken</b> Europese conformiteit, is conform de vereisten van de EU, zoals de EU-richtlijnen en normen.

## BG ВАЖНИ УКАЗАНИЯ ЗА БЕЗОПАСНОСТ

- Захранването на устройството Ви трябва да съответства на първоначално предвидените оригинални характеристики.
- Никога не използвайте устройството си при дъжд, на влажни места или близо до вода.
- Не поставяйте близо до устройството запалими предмети, експлозивни вещества или опасни предмети.
- Използвайте само предвидените аксесоари и конектори. Използването на каквито и да е други аксесоари, непредвидени за тази цел, може да повреди устройството Ви неоправдано.
- Използвайте и съхранявайте устройството си само в помещението с температура между -10°C и 40°C.
- Не разглобявайте устройството и не се опитвайте да го поправяте сами.
- Това устройство не е предназначено за използване от лица (включително деца), чиито физически, сетивни или умствени способности са намалени, или лица без опит или знания, освен ако не са наблюдавани или инструктирани как да използват устройството от лица, отговорно за тяхната безопасност.
- За да съхранява на място, недостъпно за деца.
- Зарядянето не трябва да се извършва без наблюдение. При късо съединение или механично повреждане на външната литиева батерия има риск от прегряване и пожар.
- Не използвайте устройството, ако е било повредено.
- За да избегнете риска от токов удар, преди почистване или когато не използвате устройството, го изключете от главно токово захранване и от всички устройства.
- Гаранцията е невалидна в случай на неправилна употреба.
- Производителят не носи отговорност за материални щети или увреждания (физически или морални), дължащи се на неправилна употреба и/или несъответствие на инструкциите за безопасност.
- За СМЕНЯЕМО ОБОРУДВАНЕ, контактът трябва да бъде монтиран близо до оборудването и да е лесно достъпен

	<b>Постоянен ток</b> За обозначаване на табелката с технически данни, че оборудването е подходящо само за променлив ток; за идентифициране на съответните клемми.
	<b>Директива WEEE</b> Тази маркировка показва, че този продукт не трябва да се изхвърля заедно с други битови отпадъци в центъра ЕС, да се предотврати евентуална вреда за околната среда или човешкото здраве от неконтролирано изхвърляне на отпадъци, да се рециклира отговорно за насърчаване на устойчиво повторно използване на материалните ресурси. За да върнете използваното устройство, Моля, използвайте системата за връщане и събиране или се свържете с търговеца на дребно, където е закупен продуктът. Те могат да приемат този продукт за безопасно екологично рециклиране
	<b>CE маркировка</b> Европейско съответствие, отговаря на изискванията на ЕС, като например директивите и стандартите на ЕС.

## SL POMEMBNA VARNOSTNA NAVODILA

- Napajanje vaše naprave mora ustrezati izvornim lastnostim, ki so bile na začetku predvidene.
- Vaše naprave nikoli ne uporabljajte pod dežjem, na vlažnih mestih ali v bližini kraja, kjer je voda.
- Ne polagajte vnetljivih predmetov, eksplozivnih snovi ali nevarnih predmetov v bližini vaše naprave.
- Uporabljajte samo dodatke in dobavitelne spajne aparate. Z uporabo vseh drugih vrst dodatkov, ki niso predvideni s tem namenom, lahko tvegate nepopravljivo poškodbo vaše naprave.
- Vašo napravo uporabljajte in shranjujte samo v okolju ali na temperaturi med -10°C in 40°C.
- Ne razstavite vaše naprave in ne poskusite jo popravljati.
- Ta naprava ni bila zasnovana, da jo uporabljajo osebe (vključno z otroki) z zmanjšanimi fizičnimi, senzoričnimi ali mentalnimi sposobnostmi, ali osebe, ki nimajo izkušenj ali znanja, razen če imajo kontakt od posredovalca odgovorne osebe, ki skrbi za njihovo varnost, jih nadzira ali jim da predhodna navodila v zvezi z uporabo naprave.
- Shranjujte nedosegljivo otrokom.
- Ne pustite, da se natovarjanje izvede brez nadzora. V primeru kratkega stika ali mehanske poškodbe notranje litijske baterije, obstaja tveganje za pregretje in požar.
- Ne uporabljajte vaše naprave, če je bila povzročena poškodba.
- Da se izognete tveganju za nesrečo, da se ubijete z električnim tokom, odklopite vašo napravo iz glavnega napajanja in vs naprave pred čiščenjem, sicer je ne boste mogli več uporabljati.
- Garancije ne morete aplicirati v primeru neprimerne uporabe.
- Izdelovalce odklanjajo vsa odgovornost v primeru materialne škode ali poškodb (fizičnih ali moralnih) zaradi neprimerne uporabe in/ali neupoštevjanja varnostnih navodil.
- Za VITKALNO OPREMO, mora biti vitkalna doza nameščena blizu opreme in mora biti brez težav dostopna

	<b>Istosmerni tok</b> Da navedete na pločki, da je oprema primerna samo za izmenični tok, prepoznate ustrezne terminale.
	<b>Direktiva WEEE</b> Ta oznaka označuje, da tega izdelka ne bi smeli odstranjevati z drugimi gospodinjstvi odpadki preko EUT, da preprečite morebitno škodo za okolje ali zdravje človeka zaradi nenadziranega odstranjevanja odpadkov, odgovorno ga reciklirajte, da spodbujate trajnostno ponovno uporabo materialnih virov. Da vrnete rabljeno napravo, prosim uporabite sistem vračanja in zbiranja ali se obrnite na trgovca, kjer ste kupili izdelek. Izdelek lahko vzamete za okolju varno recikliranje.
	<b>CE oznaka</b> Evropska ustreznost, v skladu z zahtevami EU, kot so direktive EU in standardi.

## PL BELANGRIJKE VEILIGHEIDSVOORSCHRIFTEN

- Zasilanje urządzenia musi odpowiadać pierwotnie przewidzianym oryginalnym cechom.
- Nigdy nie używaj urządzenia w czasie deszczu, w wilgotnych miejscach lub w pobliżu punktu wodnego.
- Nie umieszczaj łatwopalnych przedmiotów, substancji wybuchowych lub niebezpiecznych przedmiotów w pobliżu urządzenia.
- Używaj tylko dołączonych akcesoriów i złącz. Użycie jakiegokolwiek innego akcesorium nie przewidzianego do tego celu może spowodować nieodwracalne uszkodzenie urządzenia.
- Używaj i przechowuj swoje urządzenie tylko w otoczeniu, w którym temperatura wynosi od -10 ° C do 40 ° C.
- Nie demontuj urządzenia i nie próbuj go naprawiać samodzielnie.
- To urządzenie nie jest tylko przeznaczone dla dzieci, których zdolności fizyczne, zmysłowe lub psychiczne są ograniczone, lub przez osoby bez doświadczenia lub wiedzy, chyba że zostały poinformowane przez osobę odpowiedzialną za ich bezpieczeństwo, nadzór lub udzielenie im zostały wcześniej instrukcje dotyczące korzystania z urządzenia.
- Chronić przed dziećmi.
- Nie pozostawiaj ładownia bez nadzoru. W przypadku zwarcia lub uszkodzenia mechanicznego wewnętrznej baterii litowej, istnieje ryzyko przegrzania i pożaru.
- Nie używaj urządzenia, jeśli zostało uszkodzone.
- Aby uniknąć ryzyka porażenia prądem, przed czyszczeniem lub gdy nie jest używany, odłącz urządzenie od zasilania głównego i wszystkich urządzeń.
- W przypadku niewłaściwego użytkowania nie można zastosować żadnej gwarancji.
- Producent nie ponosi żadnej odpowiedzialności za szkody materialne lub fizyczne (moralne) spowodowane niewłaściwym użyciem i/lub niezestrzeżeniem instrukcji bezpieczeństwa.
- W przypadku URZĄDZENIA PRZENOSNEGO gniazdko wyjściowe powinno znajdować się w pobliżu urządzenia i powinno być łatwo dostępne

	<b>Prąd stały</b> Aby wskazać, na tabliczce znamionowej że sprzęt nadaje się tylko do prądu stałego; aby zidentyfikować odpowiadające terminale.
	<b>Dyrektiva WEEE</b> To oznaczenie wskazuje, że tego produktu nie należy wyrzucać razem z innymi odpadkami gospodarstwa domowego w obrębie EUT, aby zapobiec możliwym szkodom dla środowiska lub zdrowia ludzkiego w wyniku niekontrolowanego usuwania odpadów, podać je recyklingowi w celu promowania zrównoważonego ponownego wykorzystania zasobów materialnych. Aby zwrócić zużyte urządzenie, proszę skorzystać z systemu zwrotu i odbioru lub skontaktować się ze sprzedawcą, u którego zakupiono produkt. Mogą zabrać ten produkt do bezpiecznego dla środowiska recyklingu.
	<b>Oznakowanie CE</b> Zgodność europejska, jest zgodna z wymogami UE, takimi jak dyrektywy i standardy UE.

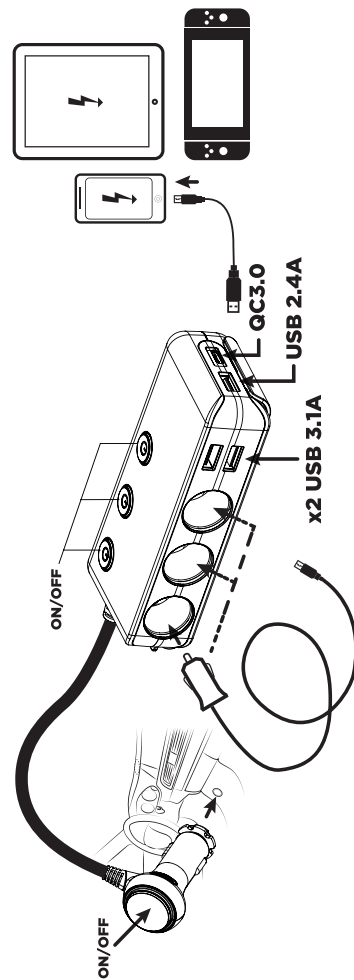



**t-n-b.com**

Tnb SA France / Rue Nicolas Joseph Cugnot  
PA de La Crau / 13100 Salon-de-Provence



## FR CONSIGNES DE SÉCURITÉ

- Ce produit est destiné à un usage intérieur uniquement.
- L'alimentation de votre appareil doit correspondre aux caractéristiques d'origine initialement prévues.
- Utilisez et conservez uniquement votre appareil dans un environnement où la température est comprise entre -10°C et 40°C.
- N'utilisez jamais votre appareil sous la pluie, dans des endroits humides ou à proximité d'un point d'eau.
- Ne placez pas d'objet inflammable, de substance explosive ou d'objet dangereux à proximité de votre appareil.
- Utilisez uniquement les accessoires et connecteurs fournis. L'utilisation de tout autre type d'accessoire non prévu à cet effet risquerait d'endommager votre appareil de façon irréversible.
- Cet appareil n'est pas conçu pour être utilisé par des personnes (y compris les enfants) dont les capacités physiques, sensorielles ou mentales sont réduites, ou des personnes dépourvues d'expérience ou de connaissance, sauf si elles ont pu bénéficier, par l'intermédiaire d'une personne responsable de leur sécurité, d'une surveillance ou d'instructions préalables concernant l'utilisation de l'appareil.
- Conservez hors de portée des enfants.
- N'utilisez pas votre appareil s'il a subi des dommages.
- Ne démontez pas votre appareil et n'essayez pas de le réparer vous-même.
- Pour éviter tout risque d'électrocution, débranchez votre appareil de l'alimentation principale et de tout appareil avant de le nettoyer et/ou si vous ne l'utilisez pas.
- Le fabricant décline toute responsabilité en cas de dégâts matériels ou dommages (physiques ou moraux) dus à une mauvaise utilisation et/ou au non-respect des consignes de sécurité.
- Aucune garantie ne pourra être appliquée en cas de mauvaise utilisation.
- La prise de courant des EQUIPEMENTS ÉLECTRIQUES doit être installée à proximité desdits équipements et être facilement accessible.

	<b>Courant continu</b> Pour indiquer sur la plaque signalétique que l'appareil ne doit être alimenté qu'en courant continu; pour marquer les bornes correspondantes.
	<b>Directive WEEE</b> Ce marquage indique que le produit ne doit pas être éliminé avec d'autres déchets ménagers sur tout le territoire de l'UE afin d'éviter toute atteinte à l'environnement ou à la santé humaine pouvant résulter de l'élimination non contrôlée de déchets. Le produit doit être recyclé de manière à promouvoir la réutilisation durable des ressources matérielles. Le matériel utilisé doit être restitué. Il convient d'utiliser les systèmes de reprise et de collecte ou de contacter le fournisseur auprès duquel le produit a été acheté. Le pouva reprendre le produit et assurer son recyclage dans le respect de l'environnement
	<b>Marquage CE</b> Conformité européenne, respect des exigences européennes, notamment des directives et des normes de l'Union européenne.



## EN IMPORTANT SAFETY INSTRUCTIONS

- The power supply of your device must match the originally intended specifications
- Do not immerse the device in water. It resists only splashes of water
- Do not place flammable objects, explosive substances or dangerous objects near your appliance
- Use only the accessories and connectors provided. The use of any other type of accessory not intended for this purpose could damage your device irreparably
- Use and keep your device in an environment where the temperature is between -10 °C to 40 °C
- Do not disassemble your device and do not try to repair it yourself
- This device is not intended for use by persons (including children) whose physical, sensory or mental capabilities are impaired, or persons without experience or knowledge, unless they have a person with them who is responsible for their safety and surveillance to provide prior instructions concerning the use of the device
- Keep away from children.
- Do not let the device charge unattended. In the event of a short circuit or mechanical damage to the internal Lithium battery, there is a risk of overheating and fire.
- Do not use your device if it has been damaged.
- To avoid the risk of electric shock, unplug your device from the main power supply and all devices before cleaning or when not in use.
- No guarantee can be applied in case of misuse
- The manufacturer declines all responsibility for material damage or damage (physical or moral) due to misuse and / or non-compliance with safety instructions
- For PLUGGABLE EQUIPMENT, the socket-outlet shall be installed near the equipment and shall be easily accessible

	<b>Direct current</b> To indicate on the rating plate that the equipment is suitable for direct current only; to identify relevant terminals.
	<b>WEEE Directive</b> This marking indicates that this product should not be disposed with other household wastes throughout the EU to prevent possible harm to the environment or human health from uncontrolled waste disposal, recycles it responsibly to promote the sustainable reuse of material resources. To return your used device. Please use the return and collection system or contact the retailer where the product was purchased. They can take this product for environmental safe recycling
	<b>Marquage CE</b> Conformité européenne, respect des exigences européennes, notamment des directives et des normes de l'Union européenne.



## ES NORMAS DE SEGURIDAD IMPORTANTES

- La alimentación del dispositivo debe ajustarse a las características originales previstas inicialmente.
- No sumerja el dispositivo en agua. Solo es resistente a las salpicaduras.
- No coloque el dispositivo cerca de un objeto inflamable, sustancia explosiva u objeto peligroso.
- Utilice únicamente los accesorios y conectores suministrados. El uso de cualquier otro tipo de accesorio no previsto para este fin puede dañar el dispositivo de forma irreparable.
- Utilice y conserve el dispositivo a una temperatura entre -10 °C y 40 °C.
- No desmonte el dispositivo y no intente repararlo usted mismo.
- Este dispositivo no está diseñado para que lo utilicen personas (incluido niños) con capacidades físicas, sensoriales o mentales reducidas o bien personas sin experiencia o conocimientos, salvo si una persona responsable de su seguridad los ha vigilado o informado previamente sobre el uso de este dispositivo.
- Mantenga este dispositivo fuera del alcance de los niños.
- No deje cargar el dispositivo sin vigilancia. En caso de corto circuito o daño mecánico de la batería de litio interna, existe un riesgo de calentamiento e incendio.
- No utilice el dispositivo si está dañado.
- Para evitar cualquier riesgo de electrocución, desconecte el dispositivo de la alimentación principal y de cualquier aparato antes de limpiarlo o si no está en uso.
- En caso de un uso inadecuado del dispositivo, la garantía se anula.
- El fabricante rechaza toda responsabilidad en caso de daños materiales (físicos o morales) debido a un uso inadecuado y/o el no cumplimiento de las normas de seguridad.
- Para EQUIPOS ENCHUFABLES, la toma de corriente deberá estar cerca del equipo y fácilmente accesible

	<b>Corriente continua</b> Para indicar en la placa de señalización que el equipo funciona exclusivamente con corriente continua; para identificar las terminales correspondientes.
	<b>Directiva WEEE</b> Este símbolo indica que el producto no debe eliminarse con otros residuos domésticos en el territorio de la Unión Europea a fin de evitar daños sobre el medioambiente o la salud humana derivados de la eliminación no controlada de residuos. Recicle el producto de forma responsable a fin de promover la reutilización sostenible de los recursos materiales. Para devolver los dispositivos usados, utilice el sistema de devolución y recogida o contacte con el establecimiento donde adquirió el producto, se encargarán de reciclarlo de forma ecológica.
	<b>Marcado CE</b> Conformidad Europea, cumple con los requisitos de la UE indicados en las directivas y las normas UE.



## PT CONSELHOS DE SEGURANÇA IMPORTANTES

- A alimentação do seu dispositivo deve coincidir com as características originais inicialmente previstas.
- Não mergulhar o seu dispositivo na água. Apenas resiste a jatos de água.
- Não coloque qualquer objeto inflamável, substância explosiva ou objeto perigoso perto do seu dispositivo.
- Utilize apenas os acessórios e conectores fornecidos. A utilização de qualquer outro tipo de acessório não previsto para esse efeito pode danificar seu aparelho de forma irreversível.
- Utilize e guarde o seu dispositivo apenas num ambiente onde a temperatura esteja entre -10°C e 40°C.
- Não desmonte o seu dispositivo e não tente repará-lo por conta própria.
- Este dispositivo não deve ser utilizado por pessoas (incluindo crianças) cujas capacidades físicas, sensoriais ou mentais capacidades ou falta de experiência ou conhecimento, a menos que tenham sido dadas pela através de uma pessoa responsável pela sua segurança, de supervisão ou instruções relativas à utilização do dispositivo.
- Manter fora do alcance das crianças.
- Não deixe que o carregamento se realize sem supervisão. Em caso de curto-circuito ou danos mecânicos à bateria de lítio interna, existe o risco de sobreaquecimento e de incêndio.
- Não utilize o seu dispositivo se ele tiver sido sujeito a danos.
- Para evitar o risco de choque elétrico, desligue o seu dispositivo da corrente elétrica e de todos os dispositivos antes de o limpar ou se não o for utilizar.
- Nenhuma garantia poderá ser reivindicada em caso de má utilização.
- O fabricante declina qualquer responsabilidade em caso de dano de materiais ou de danos (físicos ou morais) resultantes de uma má utilização e/ou devido à não observação dos conselhos de segurança.
- Para EQUIPAMENTOS DE LIGAÇÃO À CORRENTE, a tomada de corrente terá de estar instalada nas imediações do equipamento e terá de ser de fácil acesso.

	<b>Corrente continua</b> Para identificar na placa sinalética que o dispositivo apenas pode ser alimentado em corrente continua; para marcar os bornes correspondentes.
	<b>Directiva WEEE</b> Este símbolo indica que este produto não deve ser eliminado com outro lixo doméstico através do terminal de utilização final, para evitar possíveis danos ao meio-ambiente ou a saúde humana provenientes de uma eliminação de resíduos não controlada. Recicle o produto responsávelmente para promover a reutilização sustentável de recursos materiais. Para devolver o seu dispositivo usado. Use o sistema de devolução e recolha ou entre em contacto com o revendedor onde o produto foi adquirido. Eles podem fazer com que este produto seja reciclado com segurança
	<b>Marcação CE</b> Conformidade Europeia, está em conformidade com os requisitos da EU, tais como as diretivas e as normas da UE.



## DE WICHTIGE SICHERHEITSHINWEISE

- Die Spannungseinstellung Ihres Geräts muss den ursprünglich vorgesehenen Eigenschaften entsprechen.
- Tauchen Sie Ihr Gerät nicht ins Wasser. Es widersteht nur Wasserspritzern.
- Stellen Sie keinen entzündlichen Gegenstand, keine explosive Substanz oder gefährlichen Gegenstand in die Nähe Ihres Geräts.
- Nur das gelieferte Zubehör und den gelieferten Stecker benutzen. Das Benutzen jeglicher anderes für diesen Zweck nicht vorgesehene Zubehör kann Ihr Gerät auf irreparabel beschädigen.
- Ihr Gerät nur in einer Umgebung, wo die Temperatur zwischen -10°C et 40°C ist, benutzen und aufbewahren.
- Nehmen Sie Ihr Gerät nicht auseinander und versuchen Sie nicht, es selbst zu reparieren.
- Dieses Gerät ist nicht geeignet für Personen (einschließlich Kindern) benutzt zu werden, deren physische, sensorische oder mentale Fähigkeiten vermindert sind oder von Personen mit fehlender Erfahrung oder Kenntnis, außer wenn sie durch eine für Ihre Sicherheit verantwortliche Person nach vorheriger Aufsicht und Anleitung bezüglich der Benutzung des Geräts unterwiesen wurden.
- Außerhalb der Reichweite von Kindern aufbewahren.
- Niemand ohne Aufsicht aufladen lassen. Im Falle eines Kurzschlusses oder einer mechanischen Beschädigung der internen Lithiumbatterie, besteht ein Überhitzungs- und Brandrisiko.
- Benutzen Sie Ihr Gerät nicht, wenn es Beschädigungen erlitten hat.
- Um jede Gefahr eines Elektroschocks zu vermeiden, ziehen Sie das Netzkabel und jedes anderes Gerät heraus, bevor Sie es reinigen oder nicht benutzen.
- Im Falle falscher Benutzung gilt keine Garantie.
- Der Hersteller haftet nicht im Falle von Sach- oder anderen Schäden (physische oder moralische) infolge einer falschen Benutzung und/oder Nichteinhaltung der Sicherheitshinweise.
- Für ANSCHLUSSGERÄTE muss sich die Steckdose in der Nähe des Gerätes befinden und leicht zugänglich sein.

	<b>Gleichstrom</b> Weist auf das Typenschild darauf hin, dass das Gerät nur mit Gleichstrom betrieben werden darf und kennzeichnet die betreffenden Klammern.
	<b>WEEE-Richtlinie</b> Dieses Symbol weist darauf hin, dass das Produkt in der EU nicht als gewöhnlicher Hausmüll entsorgt werden darf, um schädliche Auswirkungen auf Umwelt und Gesundheit durch unsachgemäße Entsorgung zu verhindern. Führen Sie es einer fachgerechten Entsorgung zu, um die umweltverträgliche Wiederverwendung von Materialressourcen zu fördern. Für die Rückgabe Ihres Altesgutes nutzen Sie bitte die Ihnen zur Verfügung stehenden Rückgabe- und Sammelsysteme oder wenden Sie sich an den Händler, bei dem das Produkt gekauft wurde. Dieser kann es einem umweltverträglichen Recycling zuführen.
	<b>CE-Zeichen</b> Europäische Konformität, hält EU-Vorschriften wie EU-Richtlinien und -Normen ein.

## IT ISTRUZIONI IMPORTANTI PER LA SICUREZZA

- L'alimentazione del dispositivo deve corrispondere alle caratteristiche di origine previste inizialmente.
- non immergere il dispositivo in acqua. Resistente solo a schizzi d'acqua.
- Non posizionare oggetti infiammabili, sostanze esplosive, o oggetti pericolosi vicino al dispositivo.
- Utilizzare unicamente accessori e connettori forniti. L'utilizzo di altri accessori non destinati a questo scopo rischierebbero di danneggiare il dispositivo irrimediabilmente.
- Utilizzare e preservare il dispositivo in un ambiente la cui temperatura sia tra i -10°C e i 40°C.
- Non smontare il dispositivo e non provare a ripararlo da sé.
- Il dispositivo non è concepito per essere utilizzato da persone (bambini compresi) le cui capacità fisiche, sensoriali o mentali siano ridotte, o da persone senza esperienza o conoscenza, eccetto il caso in cui abbiano potuto ricevere, tramite una persona che si faccia responsabile della loro sicurezza, monitoraggio o le istruzioni relative all'utilizzo del dispositivo.
- Tenere fuori dalla portata dei bambini.
- Non lasciare in carica senza sorveglianza. In caso di corto-circuito o di danno meccanico della batteria al litio interna, si può surriscaldare e incendiarsi.
- Non utilizzare il dispositivo se è stato danneggiato.
- Per evitare rischio di elettroshock, scollegare il dispositivo dall'alimentazione principale e da ogni altro dispositivo prima di pulirlo o se non lo si utilizza.
- In caso di un utilizzo non corretto non ci si può avvalere della garanzia.
- Il produttore declina ogni responsabilità in caso di danni materiali o di danni (fisici o morali) dovuti a un utilizzo non corretto e/o non in linea con le indicazioni di sicurezza.
- Per DISPOSITIVI CON CAVO, la presa deve essere installata vicino al dispositivo e deve essere accessibile.

	<b>Corrente diretta</b> Per indicare sull'etichetta che il dispositivo è adatto solo per corrente diretta; per identificare i relativi terminali.
	<b>Directiva WEEE</b> Questo simbolo indica che il prodotto non deve essere disposto con altri rifiuti domestici EU/ per evitare danni all'ambiente o alla salute delle persone a causa di una disposizione non controllata del dispositivo, riciclarlo responsabilmente per promuovere il riutilizzo dei materiali. Per restituire il dispositivo usato, si invita a utilizzare i sistemi per la restituzione e la raccolta dei rifiuti o a contattare il rivenditore dove è stato acquistato il prodotto. I rivenditori possono prendere il prodotto per riciclarlo in sicurezza nel rispetto dell'ambiente
	<b>Marchio CE</b> Conformità Europea e conforme alle richieste dell'UE, quali direttive e standard UE.